

12



環境整備用品・道路用品

- 道路鎮
- マーカー
- 視線誘導標
- 線形誘導標
- デリネーター
- スノーポール
- 危険杭
- 凍結防止剤収納ボックス
- ポストコーン
- コンパクトサイン
- クッションドラム
- 路面表示
- クイックシート
- 駐禁看板
- プラチェーン
- マルチポップサイン

道路鋏・マーカー

セーフアイ

NT-J097

路面・縁石用

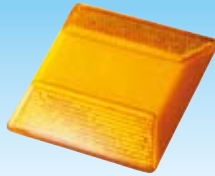

911AY
両面同色反射 黄色+黄色



911EYW
両面異色反射 黄色+白色

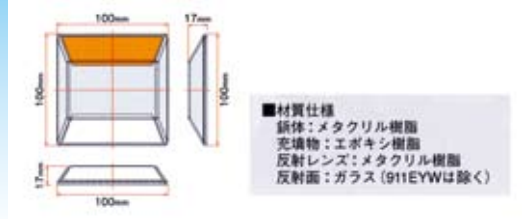

■材質仕様
鏡体：メタクリル樹脂
充填物：エポキシ樹脂
反射レンズ：メタクリル樹脂
反射面：ガラス(911EYWは除く)

縁石用



SB-Y
片面反射 黄色

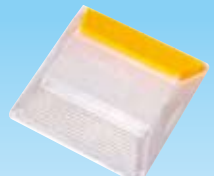

SB-YC
両面異色反射 黄色+黄色



SB-BW
両面同色反射 青色+青色

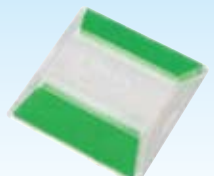

SB-GW
両面同色反射 緑色+緑色

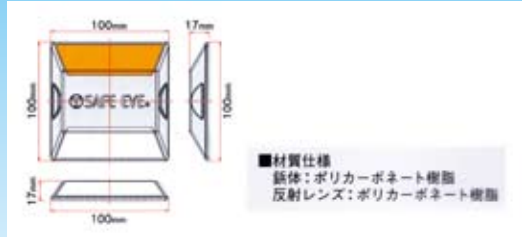

■材質仕様
鏡体：ポリカーボネート樹脂
反射レンズ：ポリカーボネート樹脂

セーフアイ専用接着剤

短時間に急速硬化・耐衝撃性に優れ長時間強力な接着力を発揮します



ネオセーフコン
エポキシ樹脂系 2液性 1kgセット
(主剤A：500g 硬化剤B：500g)
※ 1kgあたり 20個をご使用下さい
品番
NT-J099

ルミナスアイ

縁石用

NT-NN001



LE-260W2



LE-260R



LE-260A



LE-260WR2



LE-260R2



LE-260A2



LE-260B2

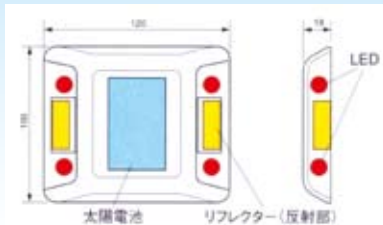

太陽電池 リフレクター(反射部)



LE-260G2

型番	仕様	反射部カラー
LE-260W2	片面 LED 白 (2PCS × 2)	白
LE-260WR2	片面 LED 白 (2PCS × 2) 赤 (2PCS × 2)	白
LE-260R	両面 LED 赤 (2PCS × 2)	黄
LE-260R2	片面 LED 赤 (4PCS × 1)	黄
LE-260A	両面 LED 黄 (2PCS × 2)	黄
LE-260A2	片面 LED 黄 (4PCS × 1)	黄
LE-260B2	片面 LED 青 (2PCS × 1)	白
LE-260B2	片面 LED 緑 (2PCS × 1)	白

アラウンドUFO(ソーラー)

交差点用

- センサーを搭載し、車両のヘッドライトが当たると点滅が変化します。
- 乗り上げ地時の衝撃が少ない地上高 3mm。



NUC-200
品番
NT-NN002

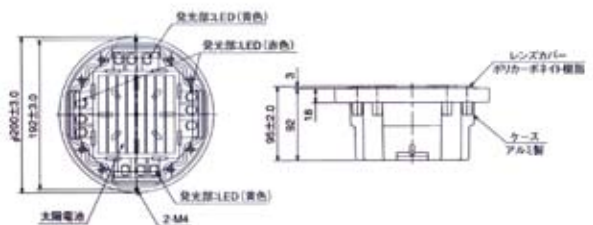
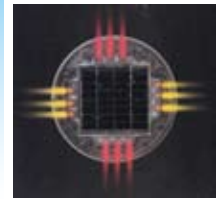

工事看板
バリエード
フェンス・工事灯
カラーコーン
方向指示板
回転灯
電光盤・信号機
照明器具・電工道具
ケーブル
カーブミラー
道路標識
その他看板・銘板
消防用品・清掃用品
衛生用品
測量器具・黒板
ホントボード
安全保護器具
安全標識
環境整備用品
道路用品
緊急対策用品
安全対策用品その他

道路釘・マーカー

チャッターバー

NT-NN003

※ 片面タイプ (両面タイプもございます)
 ※ 接着剤使用量 約 650g

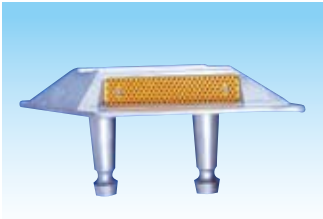

S-4517S

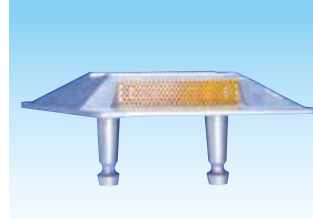
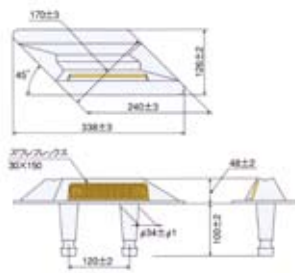

S-4520S

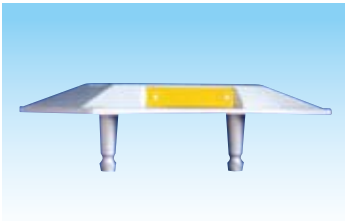
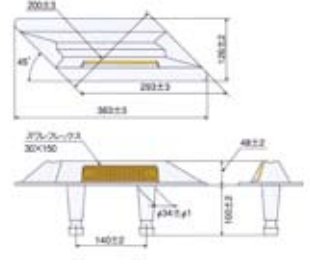

S-4530S

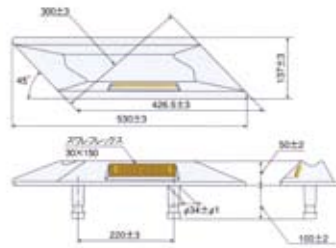

チャッターバー S4517S 施工例



ギャラクシー

NT-NN004

※ 接着剤使用量 約 400g

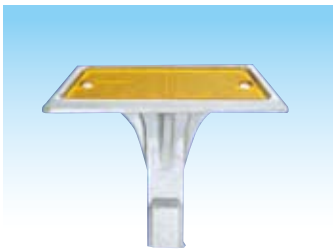

AKS-S (片面)

AKS-W (両面)

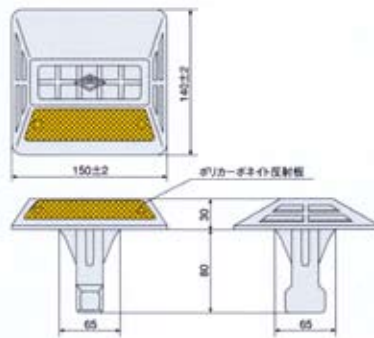

ギャラクシー AKS-W 施工例



ストップアイ

NT-NN005

※ 接着剤使用量 約 450g



KC-32

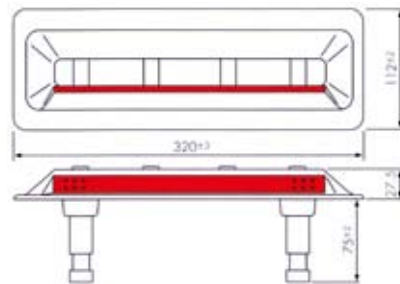

ストップアイ 施工例



工事看板

フェリス・工事灯

カラーコーン
方向指示板

電光盤・信号機
回転灯

照明器具・電工工具
ケーブル

カーブミラー

その他看板・銘板
道路標識

消防用品・清掃用品
衛生用品

測量器具・黒板
ホワイトボード

安全保護用具

安全標識

環境整備用品
道路用品

緊急対策用品
安全対策用品 その他

視線・線形誘導標

スワライト

NT-NN006

材質：アルミ（メタクリル反射板）



S4-2G (ガードレール用)

サイズ：W220 × H400



S4-2

サイズ：W220 × H400
支柱：34φ × L1500



S4-2.5

サイズ：W250 × H400
支柱：60.5φ × L1500



S4-5

サイズ：W500 × H400
支柱：60.5φ × L2000



S4-6

サイズ：W600 × H400
支柱：60.5φ × L2000

スワライト・アロー

NT-NN007

材質：アルミ（メタクリル反射板）



AS4-6

サイズ：W600 × H400
支柱：60.5φ × L2000



AS6-9

サイズ：W900 × H600
支柱：60.5φ × L2500

スワライト・アロー 施工例



スワライト 施工例



ミルキーウェイ

NT-NN008

材質：アルミ



NW-50R (白/赤反射)

サイズ：W500 × H350



NW-50Y (黒/黄反射)

サイズ：W500 × H350

NW-50BKLY (黒/蛍光ライムイエロー反射)

サイズ：W500 × H350

ミルキーウェイ 施工例



レフテープ

NT-NN009

サイズ：巾5cm × 2.5m 巻



RP-1-C (クリア)



RP-1-DGA (アンバー)



RP-1-R (レッド)



RP-1-G (グリーン)



RP-1-B (ブルー)

レフテープ 施工例



特徴

1. 最小サイズ、高輝度リフレクターの集合帯（幅5cm、全長2.5mのレフテープ）により、反射効率が優れて視認性は抜群。
2. 平面にもアールの付いた面（ガードレールなどの金属）にも、太さのちがうポールにも簡単に取付可能。
3. 切断も可能なので使用方法も多種多様、平面やアール面、直角面に簡単に切ったりつないだりすることが可能。

工事看板
バリエード
フェンス・工事灯
カラーコーン
方向指示板
電光盤・信号機
回転灯
照明器具・電工用品
ケーブル
カーブミラー
道路標識
その他看板・銘板
消防用品・清掃用品
衛生用品
測量器具・黒板
ホウトボード
安全保護器具
安全標識
環境整備用品
道路用品
緊急対策用品
安全確保用品その他

デリネーター

土中・コンクリート建込用 デリネーター

NT-NN010

【材質】 頭部：アルミ / 反射板：ポリカーボネイト 白又は黄 / 支柱：鋼管に下地垂鉛処理の上、静電粉体塗装



AD-100 (100 φ) シリーズ

■AD-100S-60

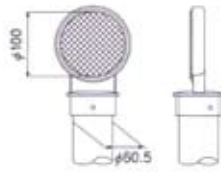

■AD-100W-60

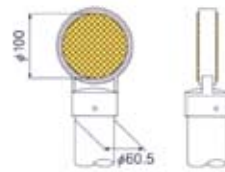

■AD-100WV-60

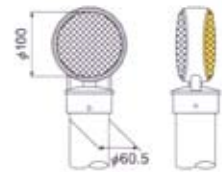

※ 親子バンド使用にてガードレールにも取り付け可

型番	支柱	反射板サイズ
AD-100S-60E	φ 60.5 × 1450	φ100 片面
AD-100W-60E	φ 60.5 × 1450	φ100 両面平行
AD-100WV-60E	φ 60.5 × 1450	φ100 両面角度付
AD-100S-38E	φ 38 × 1450	φ100 片面
AD-100W-38E	φ 38 × 1450	φ100 両面平行
AD-100WV-38E	φ 38 × 1450	φ100 両面角度付

簡易デリ

NT-NN011

差し込みタイプ



詳細寸法図

型番	反射板サイズ
RR80GR	φ80 両面角度付

施工図



型番	反射板サイズ
AD-2SP-100	φ100 片面
AD-2WP-100	φ100 両面角度付

ホールドタイプ



施工図

型番	反射板サイズ
AT-100S	φ100 片面
AT-100W	φ100 両面平行
AT-100WV	φ100 両面角度付

大型デリネーター

NT-NN012

※フード付き・フード無しがございます

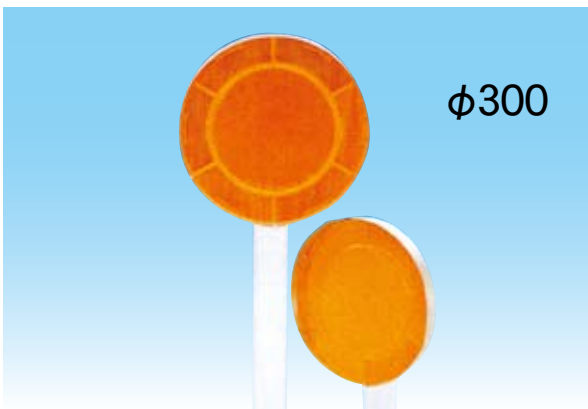

支柱	仕様
φ60.5 × 1500	反射部：300 φ 裏：平リブ 2 段式

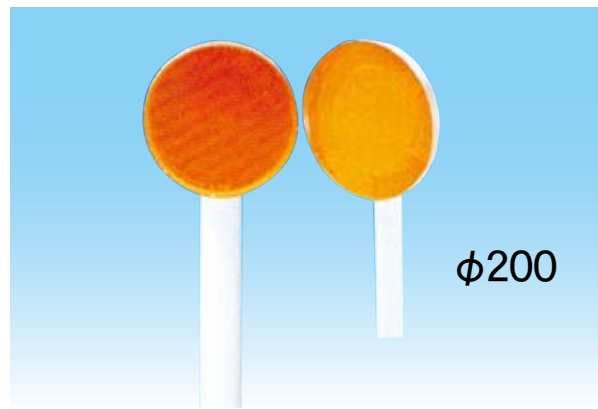

支柱	仕様
φ60.5 × 1500	反射部：200 φ 裏：平リブ 1 段式

工事看板

バリケード
フェンス・工事灯

カラーコーン
方向指示板

電光盤・回転灯
信号機

照明器具・電工工具
ケーブル

カーブミラー

道路標識
その他看板・銘板

消防用品・清掃用品
衛生用品

測量器具・黒板
ホワイトボード

安全保護具

安全標識

環境整備用品
道路用品

緊急対応用品
安全対策用品・その他

スノーポール・危険杭

危険杭

※ 危険杭 I II・スノーポール2型3型は下部打込み金具が共通です



危険杭 I
品番 NT-K013-3

寸法図

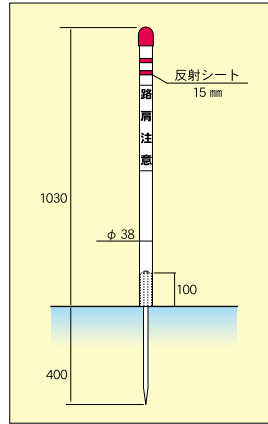

危険杭 II
品番 NT-K013-4

寸法図

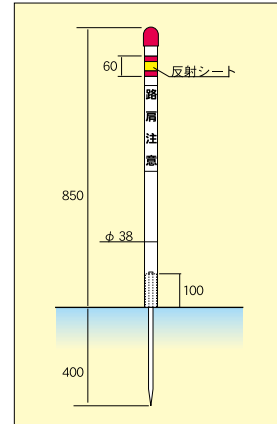

スノーポール

※ 危険杭 I II・スノーポール2型3型は下部打込み金具が共通です



スノーポール 2型 (2m)
品番 NT-K013-2
スノーポール 3型 (3m)
品番 NT-K013-1

寸法図

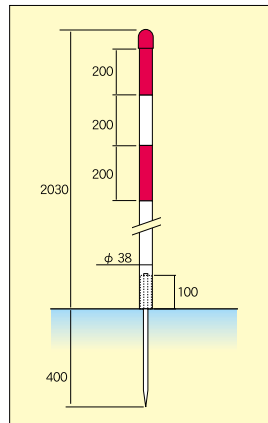

2段階式スノーポール (SAD-180SS)
品番 NT-K013-5
※ 反射板が両面の仕様もございます

寸法図

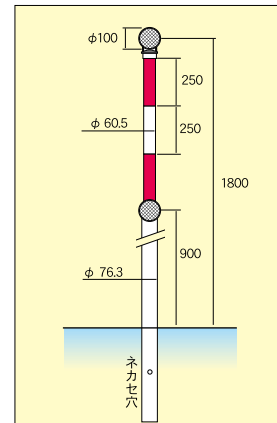

凍結防止剤収納ボックス

● 各種詳細についてはお問い合わせ下さい



一層式蓋なし



一層式蓋付



二層式



バンドラーボックス

組み合わせイロイロ 本体と架台の組み合わせで自由に設置いただけます

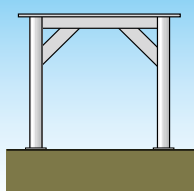

アングル設置台

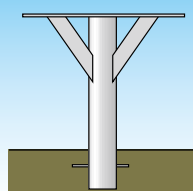

基礎埋込用支柱

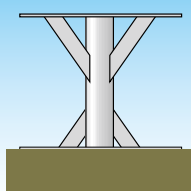

アンカーベース式支柱



ポスト型

- 工事看板
- バリケード
- フェンス・工事灯
- カラーコーン
- 方向指示板
- 電光盤・信号機
- 回転灯
- 照明器具・電工トリス
- ケーブル
- カーブミラー
- 道路標識
- その他看板・銘板
- 消防用品・清掃用品
- 衛生用品
- 測量器具・黒板
- ホワイトボード
- 安全保護用具
- 安全標識
- 環境整備用品
- 道路用品
- 緊急対策用品
- 安全対策用品・その他

ブリンカー・アレッドボード

ブリンカー



- 分離帯や分流・合流地点等に設置。
- 24時間点滅で昼夜共にドライバーを誘導
- 中央分離帯のノーズ、テール、分合流地点などに最適
- 2灯交互点滅方式による優れた視認性

RA-20S-2B-24H

太陽電池	13 W
蓄電池	12V12Ah
L E D	黄色 表：85個×2 裏：5個集合球×2
点滅周期	60回/分
点滅方式	上下交互点滅
点滅時間帯	24時間

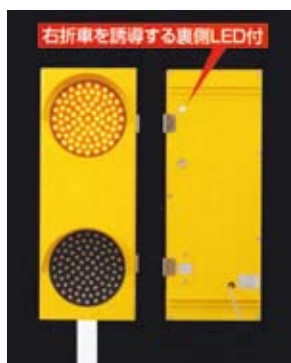

※前面部が開閉し、メンテナンスが容易になりました。

アレッドボード



320×LED4文字
+
気温表示部

約 60 可変文字
入力済み

設置後文字変更
可能!(リモコン付)

スクロール表示
可能 ※条件あり



気温表示板

7セグメント表示

文字高 350×
巾170 (-文字サイズ)

大きな文字サイズ
で視認性抜群

AMK-4DS

太陽電池	54 W
蓄電池	12V 容量 65Ah
一文字サイズ	320 mm × 320 mm
ドット構成	16ドット×16ドット(1ドット2LED)フルドット
L E D	橙色
点滅時間帯	24時間
重量	ソーラー：15 kg 表示機本体：22.5 kg バッテリーBOX：35 kg (バッテリー含む)
操作方法	リモコン操作

AMK-TS

太陽電池	24 W
蓄電池	12V 容量 35Ah
一文字サイズ	170 mm × 350 mm / 桁
L E D	橙色
重量	ソーラー：8 kg 表示機本体：19 kg バッテリーBOX：35 kg (バッテリー含む)

工事看板

バリエード
フェンス・工事灯

カラーコーン
方向指示板

回転灯
電光盤・信号機

照明器具・電工工具
ケーブル

カーブミラー

道路標識
その他看板・銘板

消防用品・清掃用品
衛生用品

測量器具・黒板
ホワイトボード

安全保護具

安全標識

環境整備用品
道路用品

緊急対策用品
安全対策用品その他

ポストコーン

ポストコーン



特徴

本体パイプと無変色の透明ウレタンが一体成型されたNOK独自の最新設計2層式ポストコーン。車線規制・視線誘導・歩車線分離など、多目的に利用できます。

透明2層式構造により、反射シートが劣化しにくい構造となっています。

とくに交通量が多く、ポストコーンに車両が接触する可能性が大きい場所に適しています。

台座部のキャッツアイに加えプリズム型反射シートを取付け、夜間の視認性を向上させました。

PATタイプ（固定式） NT-K007

型番	色	高さ(mm)	キャッツアイ数	台座反射シート	反射シート	重量(kg)
PAT-40-250-R	橙	400	8個	8枚	2本	1.3
PAT-40-250-M	緑	400	8個	8枚	2本	1.3
PAT-65-250-R	橙	650	8個	8枚	3本	1.7
PAT-65-250-M	緑	650	8個	8枚	3本	1.7
PAT-80-250-R	橙	800	8個	8枚	3本	2.2
PAT-80-250-M	緑	800	8個	8枚	3本	2.2
PAT-100-250-R	橙	1000	8個	8枚	4本	3.0
PAT-100-250-M	緑	1000	8個	8枚	4本	3.0

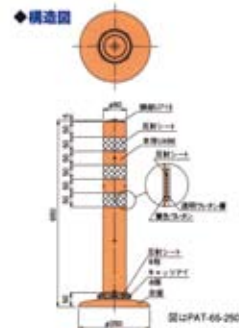

PBTタイプ（着脱3本足） NT-K006

型番	色	高さ(mm)	キャッツアイ数	台座反射シート	反射シート	重量(kg)
PBT-40-250-R	橙	400	8個	8枚	2本	1.3
PBT-40-250-M	緑	400	8個	8枚	2本	1.3
PBT-65-250-R	橙	650	8個	8枚	3本	1.7
PBT-65-250-M	緑	650	8個	8枚	3本	1.7
PBT-80-250-R	橙	800	8個	8枚	3本	2.2
PBT-80-250-M	緑	800	8個	8枚	3本	2.2
PBT-100-250-R	橙	1000	8個	8枚	4本	3.0
PBT-100-250-M	緑	1000	8個	8枚	4本	3.0

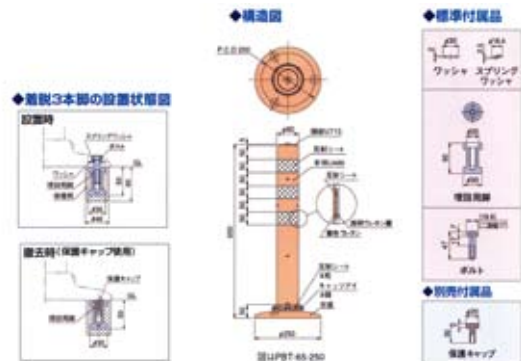

PCTタイプ（着脱1本足） NT-K008

型番	色	高さ(mm)	キャッツアイ数	台座反射シート	反射シート	重量(kg)
PCT-40-250-R	橙	400	8個	8枚	2本	1.6
PCT-40-250-M	緑	400	8個	8枚	2本	1.6
PCT-65-250-R	橙	650	8個	8枚	3本	2.1
PCT-65-250-M	緑	650	8個	8枚	3本	2.1
PCT-80-250-R	橙	800	8個	8枚	3本	2.5
PCT-80-250-M	緑	800	8個	8枚	3本	2.5
PCT-100-250-R	橙	1000	8個	8枚	4本	3.4
PCT-100-250-M	緑	1000	8個	8枚	4本	3.4

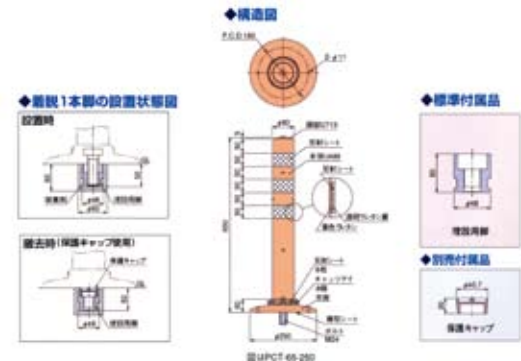

ポストコーン接着剤

型番	内容量	比重	配合比(注1:硬化剤:砂)	系統	養生時間(20℃)	使用品目
P Bセット	1.4 kgセット	1.70	7 : 3 : 25	エポキシ樹脂モルタル	6時間以上	ポストコーン・PBT・PCT
P B-L	1 kgセット	1.70	7 : 3 : 0	2液型エポキシ樹脂接着剤	12時間以上	ポストコーン・PAT
TTS ボンド No.1	1 kgセット	1.30	7 : 1 : 0	2液型ポリブタジエン系接着剤	12時間以上	ポストコーン・PAT
TTS プライマー (TTS ボンド No.1専用)	0.5 kg缶	1.00		湿気硬化型1液ウレタンプライマー	20分(コンクリート養生)	ポストコーン・PAT

工事看板
バリエード
フェンス・工事灯
カラーコーン
方向指示板
電光盤・信号機
回転灯
照明器具・電圧トランス
ケーブル
カーブミラー
その他看板・銘板
道路標識
消防用品・清掃用品
衛生用品
測量器具・黒板
ホントボード
安全保護用具
安全標識
環境整備用品
道路用品
緊急対策用品
安全対策用品その他

ポストフレックス

ポストフレックス

高耐久性

- 20t車で踏みつけても復元します。
- 時速100kmで10回回されても形はそのまま。



- バネ構造と同じ役割で復元能力が高い。



このS字形状が
ポストフレックスの
強度の秘密です!

コストが安い

- 一層式の単純構造(内部にゴム芯が無い)で、製造工程が少ない為、低コストでの製造を可能にしました。この特殊な形状により、従来製品以上の復元力と、耐久性を備えています。

ポストフレックスの特徴

特殊コーティング

- ポストフレックスは、表面に特殊コーティングを施しています。

紫外線カット率 UP!
反射シートをはずれにくくし、さらに車体の酸化を防ぎます。

紫外線や汚れなど、あらゆるものからポストをブロックします。



強化プラスチック製ベース

- 施工が簡単
ベースの裏面が格子状で深く入り込んでいる為、接着剤の塗付面積が広く、接着剤のみの設置でも従来品よりも強度が高く見守られます。
- 接着剤との相性が抜群
強化プラスチックとエポキシ系接着剤はより強固な接着力を発揮します。



交換作業がスムーズ

- 1分で新しいポストに交換!

このピンを外してポストの交換が出来ます!
ベースはそのままの為、舗装面を傷めません!

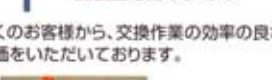

- 多くのお客様から、交換作業の効率の良さで高い評価をいただいております。



3～5年経過して
汚れた状態から



ポストだけを交換



あっというまに新品!
材料費・施工費が
コストダウン!

接着タイプ

接着タイプの主な使用推奨箇所

一般道路、施設内道路、中央分離帯上、縁石上、路側帯、歩車道区分、駐車場など。

視線誘導標の最もスタンダードなタイプ。簡単施工、高い設置強度を実現!

- オレンジ
- グリーン
- イエロー
- ライムイエロー
- ブラウン

※各種交換用ポストもございます。



PF400
高さ 400mm
反射シート 2枚



PF650
高さ 650mm
反射シート 3枚



PF800
高さ 800mm
反射シート 3枚



PF1000
高さ 1000mm
反射シート 4枚

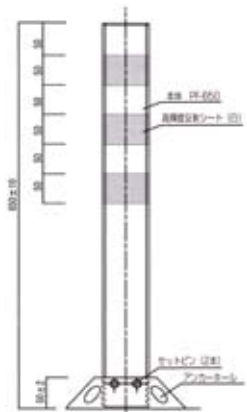

埋め込みタイプ

埋め込みタイプの主な使用推奨箇所

高雪地帯、道幅の狭い箇所、縁石上、美観、景観、自転車の往來の多い箇所など。

地面にベースがないので見た目すっきり。ポストを外すとフラットになります。

- オレンジ
- グリーン
- イエロー
- ライムイエロー
- ブラウン

※各種交換用ポストもございます。



PF-U400
高さ 400mm
反射シート 2枚



PF-U650
高さ 650mm
反射シート 3枚



PF-U800
高さ 800mm
反射シート 3枚



PF-U1000
高さ 1000mm
反射シート 4枚

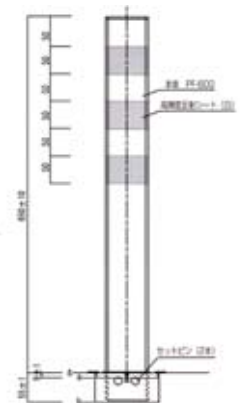

ポストフレックス接着剤

品名	仕様	備考
エポキシ系樹脂接着剤 1kg	1kg (主剤: 670g 硬化剤: 330g)	推奨品

工事看板

バリケード
フェンス・工事灯

カラーコーン
方向指示板

回転灯
電光盤・信号機

照明器具・電工工具
ケーブル

カーブミラー

道路標識
その他看板・銘板

消防用品・清掃用品
衛生用品

測量器具・黒板
ホワイトボード

安全保護具

安全標識

環境整備用品
道路用品

緊急対策用品
安全対策用品・その他

システムカディ

システムカディ

車線絞込み



料金所



中央分離帯



■ 特長

- H=800mmなので、車両からの視認性に優れています。
- フロリダ型の形状が衝突後の車両を安全に誘導します。
- 中空部にコンクリートを充填することで、衝撃に耐える強い構造になります。
- 耐候性に優れた素材なので、腐食することがありません。
- 現場でコンクリート充填が可能なので、設置時に重機は不要です。

システム カディ (コンクリート充填タイプ)

寸 法	L=2000, H=800, W=560 (mm)
材 質	F R P
空 体 重 量	23.5 kg
最大 充 填 量	0.5 m (コンクリート充填時)
車両逸脱防止機能	◎ (コンクリート充填時)
施 工 性	○ (コンクリート充填時) 現場なので重機不要
耐 候 性	◎ 約 15 年
適 用 箇 所	高速道路・高規格道路・一般道路の車線絞込み、 仮設の中央分離帯

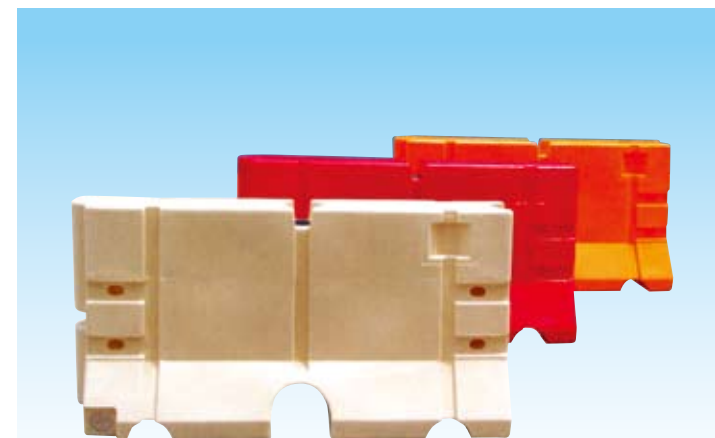

■ 特長

- H=800mmなので、車両からの視認性に優れています。
- 中空部に直接水を充填するだけで、緩衝効果の優れた保安材になります。
- 素材はポリエチレンを使用しているため、耐衝撃性・耐候性に優れています。
- L=1500mmなので、曲線部への設置が容易です。
- 設置は現場に持ち込み、水を充填するだけなのでとても簡単です。

システム カディ・ウォーター(水充填タイプ)

寸 法	L=1500, H=800, W=560 (mm)
材 質	ポリエチレン
空 体 重 量	30 kg
最大 充 填 量	260 リットル
車両逸脱防止機能	○
施 工 性	◎ 現場で水を充填し、すぐ交通開放できる
耐 候 性	○ 約 8 ~ 10 年
適 用 箇 所	車線絞込み、料金所の区画、 工事帯の防護柵

工事看板
バリエード
フェンス・工事灯
カラーコーン
方向指示板
電光盤・回転灯
回転灯
照明器具・電工用品
ケーブル
カーブミラー
道路標識
その他看板・銘板
消防用品・清掃用品
衛生用品
測量器具・黒板
ソフトボード
安全保護用具
安全標識
環境整備用品
道路用品
緊急対策用品
安全確保用品その他

クッションドラム・デルタクッション

クッションドラム



赤（反射）／白（反射）
580φ×830mm（200リットル）

品番
NT-K010-5

※ 水袋5個付属



黄（反射）／黒（無反射）
570φ×800mm（200リットル）

品番
NT-K010-6

※ 水袋5個付属



赤（高輝度反射）／白（高輝度反射）
570φ×800mm（200リットル）

品番
NT-K010-7

※ 水袋5個付属

高輝度タイプ

夜間



その他、角型や車輛停止装置等、多種ございますのでお問い合わせ下さい。

角型



とまるくん（進入車輛緊急停止装置）



クッションドラムカバー

幅：460mm



古くなったクッションドラムにカバーを被せる事により新品状態に戻せます

品番
NT-NN020

水袋



20リットル

品番
NT-NN021

ノックスクッション



品番
NT-K012

◆構造と寸法

接着時の設置方法
(コンクリート舗装面用)

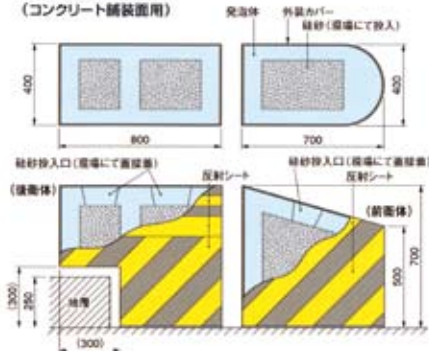

デルタクッション



型番	表示タイプ	高さ	型番	表示タイプ	高さ
DQ100A	矢印タイプ	H1000	DQ100Z	ゼブラタイプ	H1000
DQ-A	矢印タイプ	H700	DQ-Z	ゼブラタイプ	H700

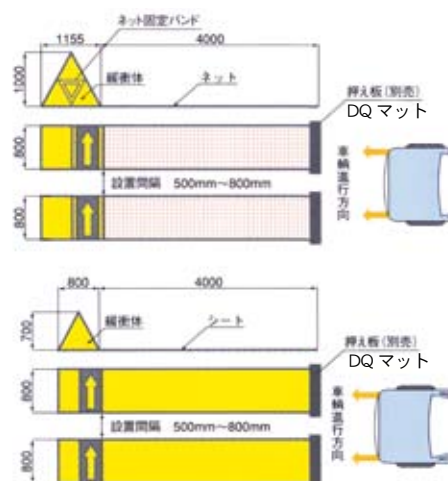

工事看板

バリケード
フェンス・工事灯

カラーコーン
方向指示板

電光盤・信号機
回転灯

照明器具・電工トリス
ケーブル

カーブミラー

道路標識
その他看板・銘板

消防用品・清掃用品
衛生用品

測量器具・黒板
ホウトボード

安全保護具

安全標識

環境整備用品
道路用品

緊急対応用品
安全対策用品・その他

マーキング・路面標示

工事看板
バリエード
フェンス・工事灯
カラーコーン
方向指示板
電光盤・信号機
回転灯
照明器具・電工用品
ケーブル
カーブミラー
その他看板・銘板
道路標識
消防用品・清掃用品
衛生用品
測量器具・黒板
ホワイトボード
安全保護用具
安全標識
環境整備用品
道路用品
安全保護用品・その他

イージーライン

英国が生んだ簡易で機能的なライン引き



※専用エアゾールは白・黄・黒・橙・緑・赤・灰・青の8色ございます。

品番	型番	ライン幅
NT-F045	EL-75	75mm
NT-F045-1	EL-100	100mm
NT-F045-2	EL-150	150mm

道路マーキングスプレー



■用途
道路(アスファルト、コンクリート)、鉄部、木部等の線字マーキングに
■特長
●逆さまにしても使用できます。
●文字、マーク、数字が書ける線字タイプです。
■乾燥時間 30分
■塗り面積 1~1.2㎡ (120m/1cmφ)
■色数 3色(白・黄・赤)
■容量 300ml

品番	色
NT-F046	白
NT-F046-1	黄
NT-F046-2	赤

ジスラインテープ(熱溶融タイプ)



1.2 × 150 幅 × 5m (プライマー別売り)

品番	色
NT-F035	白
NT-F035-1	黄

プライマー 1L

品番
NT-F036-1

キクラインテープ(貼付タイプ)

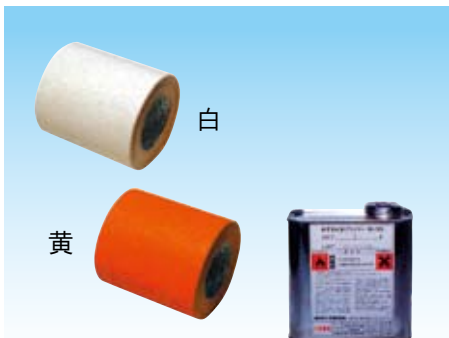

1.5 × 150 幅 × 5m (プライマー別売り)

品番	色
NT-F039	白
NT-F039-1	黄

プライマー 1L

品番
NT-F038

点字パネル



ポイントタイプ

品番
NT-NN030

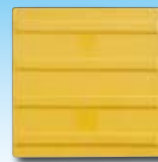

ラインタイプ

品番
NT-NN031

プライマー 1L

※使用量の目安 約 30 枚分

品番
NT-NN032

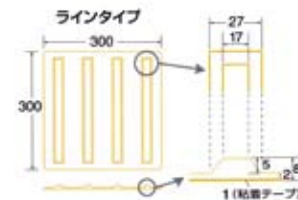
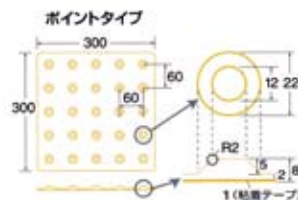

クイックシート

クイックシートはこれまで直接現場で描いている文字やマークを現場で貼るだけにした新感覚の路面表示シートです。

美しい仕上がり、自由なデザイン性



【速る】型枠施工 【貼る】クイックシート

【きれいで見やすい】
従来の型枠を使っていた施工では得られなかった美しい仕上がり。文字も図形もクッキリ見やすく標示できます。



【多彩なデザインとカラー】
9色のカラーシートを組み合わせて、図形を美しく、わかりやすく標示できます。
施工機では描けない複雑なデザインやカラーが製作可能です。

簡単にスピーディーな施工で安心・安全



貼付タイプ 溶融タイプ

【施工は2タイプをご用意】

設置する路面状況・用途に合わせてお選びいただける。『貼付タイプ』『溶融タイプ』の2タイプをご用意しています。現場ではゴムハンマーで軽圧するかガスバーナーであぶるだけで施工が可能。また作図作業の手間が省けます。



【交通渋滞の緩和に貢献】

現場では最小限の機材で対応できるため、施工機や型枠での作業に比べ、大幅な施工時間短縮が可能で、人・車の往来が激しい場所でも、交通渋滞への影響を最少限におさえられます。

優れた耐磨耗性・耐久性



施工直後



5年経過

【摩擦につよく摩耗しにくい】

ライン施工と同時にクイックシート(貼付タイプ)を施工。約5年経過しても、クイックシートは摩耗がほとんど見られず、ラインの摩耗状況と比べて、格段にすぐれたその耐久性が明らかです。

クイックシート

クイックシート

数字

黄 白 数字 0 ~ 9



使用例：150 × 300

寸法 W×H

100 × 200

150 × 300

250 × 400

書体イメージ



文字

黄 白 漢字・ひらがな・カタカナ・英字 ※ 通常書体は角ゴシックです



使用例：300 × 300

寸法	内容
100 × 200	A～Zまで (26種類)
300 × 300	軽・駐車禁止・来客用・一時停止・一旦停止・専用通路止まれ・止まれ・お客様・駐車場・公用・社長・外来者タクシー・月極・型・タンクローリー・歩行・出入口業務・小・大・輪
600 × 600	軽・駐車禁止・来客用・専

書体イメージ

角ゴシック

来客用

丸ゴシック

来客用

英字

ABCDE

マーク



1000 × 700



1000 × 1200



600 × 600



一辺 1000

サイズ・デザイン等、上記以外にも多数ございますのでお問い合わせ下さい。尚、下記のような特注品も承っております



工事看板

フェリス・工事灯

カラーコーン

電光盤・信号機

照明器具・電工用品

コープミラー

その他看板・銘板

消防用品・清掃用品

測量器具・黒板

安全保護用具

安全標識

環境整備用品

緊急対応用品

駐車場関連用品

工事看板
バリエード
フェンス・工事灯
カラーコーン
方向指示板
電光盤・信号機
回転灯
照明器具・電工用品
ケーブル
カーブミラー
その他看板・銘板
消防用品・清掃用品
衛生用品
測量器具・黒板
ホワイトボード
安全保護器具
安全標識
環境整備用品
道路用品
緊急対策用品
その他

セフティアップ

材質：ポリエチレン樹脂

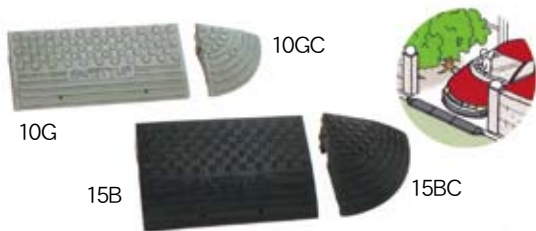

品番	型番	サイズ	重量
NT-K022-1	10B (黒) ・ 10G (グレー)	W610 × D270 × H100	3 kg
NT-K022-2	15B (黒) ・ 15G (グレー)	W610 × D370 × H150	5 kg
NT-00000	10N90B (黒)	W900 × D270 × H100	2.6 kg
NT-K022-3	10BC (黒) ・ 10GC (グレー)	W270 × D270 × H100	1.2 kg
NT-K022-4	15BC (黒) ・ 15GC (グレー)	W370 × D370 × H150	2.4 kg

セフティストップ



● バックブレーキ・車の制動をセフティストップ。

● ターフ上に両面反射ワイドバーが記入できます。

● 最も危険なターフの付近にセフティストップを設置します。

材質	ボリマテリアル
サイズ	(幅)115×(奥行)100×(高さ)110mm
色	グレー
入数	1箱
タイプ	コンクリート用・アスファルト用
寸法	115mm × 110mm
重量	0.9kg

品番	仕様
NT-K023	コンクリート用
NT-K023-1	アスファルト用

スピードストップ

NT-NN040

材質：樹脂性 ※ 接着剤は別売りです。



駐車場内に設置することにより、場内の車のスピードを劇的に抑える事が可能です。ドライバーに運転の集中とスピードの抑制の効果が得られ、駐車場内の安全が確保できます。

色	サイズ
黄色・白色	500 × 300 × 40

色	サイズ
黄色・白色	650 × 300 × 40

ネオコーナー

NT-NN041

材質：TPE (熱可塑性エラストマー)

- 取付簡単(当て板が不要です)
- 軽くて丈夫
- 脱塩ビ材料



35 × 35

サイズ L=1000・2000

65 × 65

サイズ L=1000・2000

ネオSTOPパー

NT-NN042

材質：TPE (熱可塑性エラストマー)

- 取付簡単(当て板が不要です)
- 軽量・優れた耐候性
- 高い衝撃吸収性



135

150

サイズ L=1000・2000・3000

高さ制限バー



高さを制限する駐車場の必需品！
軽くて丈夫。車輛を傷つけません。



品番	サイズ	材質	付属
NT-NN043	φ 54 × L2000	バー：ABS樹脂 ワイヤー：ステンレス	※ ステンレスワイヤー 1m 固定金具付

環境整備用品・駐禁看板 他

チェーンスタンド



満水時
3.3kg



チェーンをつなげる
両サイドフック付き

重石不要の
タンク付

品番

NT-D281-2

ジャンボコーンスタンド



仕様

- **サイズ**：H 1400mm
(ベース径) 380mm
(重しベース) 外径 195mm 8角形
- **重量**：
本体 2.3kg
重しベース 5kg
- **材質**：
(本体) 高密度ポリエチレン
(重しベース) 再生ゴム
※ チェーン取付けフックは別売りです

品番

NT-NN050



<使用例>



品番

ジャンボコーン用子チェーンフック
品番 NT-NN051



従来のコーンスタンド (H700) に対し、ジャンボコーン (H1400) の大きさ比較

プラチェーン類

品番 NT-NN052



プラチェーン



リングキャッチ

クイックジョイント

品名	サイズ	色	種類
プラチェーン	6mm × 50m	黄・白・黒・蓄光・黄/黒・赤	6種
プラチェーン	8mm × 50m	黄・白・黒・蓄光・黄/黒	5種
プラチェーン	10mm × 50m	黄・白・黒・蓄光・黄/黒	5種
リングキャッチ	6mm (ネジ型)	黄・白・黒・蓄光・赤	5種
リングキャッチ	8mm (ネジ型)	黄・白・黒・蓄光	4種
クイックジョイント	6mm (フック型)	黄・白・黒・蓄光・赤	5種
クイックジョイント	8mm (フック型)	黄・白・黒・蓄光	4種

駐禁看板

品番 NT-J092

その他、下記のような特注品製作承ります。
お気軽にご相談下さい。



駐禁 1



駐禁 2



駐禁 7



駐禁 6

※ 片面・両面ございます



安全注意看板

品番 NT-NN060

※ ブロックは別売りです

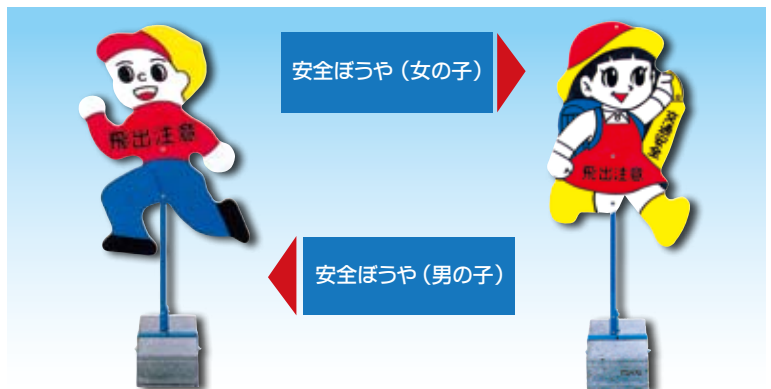

安全ぼうや (女の子)

安全ぼうや (男の子)

工事看板

フェリス・工事灯

カラーコーン
方向指示板

電光盤・信号機

照明器具・電工工具
ケーブル

カーブミラー

その他看板・銘板
道路標識

消防用品・清掃用品
衛生用品

測量器具・黒板
ホワイトボード

安全保護具

安全標識

環境整備用品
道路用品

緊急対策用品
安全対策用品・その他

駐禁スタンド・サイン

サインキューブ

注水式：満水時 約 7.5 kg



本体サイズ：D403 × W835 × H650(mm)
パネルサイズ：445 × 445(mm)

その他、多種ございますのでお問い合わせ下さい。
尚、ネーム入れ・特注品等も作成いたします。



型番	仕様	型番	仕様	型番	仕様
874-011	両面	874-181	両面	874-151	両面
874-012	片面	874-182	片面	874-152	片面

コンパクトサイン

NT-NN070



取っ手付きで軽量なので
持ち運びに便利！



重りを入れてさらに
安定感バツグン！



折り畳み式なので
設置も簡単！



製品概要

サイズ：	(大) H1050 × W510 (mm)
	(小) H1050 × W355 (mm)
板面サイズ：	(大) H 790 × W450 (mm)
	(小) H 790 × W290 (mm)
材質：	本体 / スチール 板 / アルミ複合板
重量：	(大) 6 kg / (小) 5 kg
色：	白 / 青 / 緑 / オレンジ

※ 両面型・片面型がございます

表示内容は自由自在！ご希望をお聞かせください。



マルチポップサイン



型番 G-5029-G

型番 G-5029-Y

レギュラー面版

※レギュラー面版はシルク印刷(裏印刷)となっております。



- リサイクル可能です。
- オールプラスチック製で安全です。
- ウォーターウエイト！ 満水時 50.5 kg
- 凍結しても割れません。

サイズ	本体W500×H1,180×D350	単位:mm
重量	5.5kg(水満量時50.5kg)	
材質	本体 ポリエチレン樹脂 面版 PET(割れにくい樹脂)	
表示面	両面	

